





工具セット詳細資料

工具セットコード		TS1 <small>ミニバックホー</small> 	TS2 <small>バックホー(標準)</small> 	TS3 <small>ミニローダー</small> 	TS4 <small>ローダー</small> 
		172A88-05100	172B03-05100	172537-05100	172544-05100
単品部品コード	単品部品名称	12アイテム	18アイテム	15アイテム	12アイテム
1 104200-92350	ドライバ (サシカエシキ	1 ●	1 ●	1 ●	1 ●
2 119332-92751	アツチャクノズル	2	2 ●	2 ●	2
3 119640-92750	フィルターレンチ (6 4	3	3 ●	3 ●	3 ●
4 129A00-92750	レンチ (プレフィルタ	4	4 ●	4	4 ●
5 133615-92350	フィルタレンチ (L Oこし器用	5	5 ●	5 ●	5 ●
6 171051-92760	F Oコシキレンチ	6	6 ●	6 ●	6
7 171301-92750	フィルタレンチ (φ 9 0)	7	7 ●	7 ●	7
8 171340-92760	フィルタレンチ (F O	8	8 ●	8 ●	8
9 172122-05101	アツチャクノズル	9 ●	9 ●	9 ●	9 ●
10 172498-05100	フィルターレンチ (6 4	10 ●	10	10	10
11 172523-05110	ハブナツトレンチ 2 4	11	11	11 ●	11
12 172527-05110	ハブナツトレンチ 3 0	12	12	12	12 ●
13 172A54-05200	スパナ (ボックス 2 4 X 2 7	13	13 ●	13	13
14 172B16-05200	ハンドル (Tスライド 9. 5 S Q	14 ●	14 ●	14 ●	14
15 28110-270300	スパナ 2 7 X 3 0	15 ●	15	15	15
16 28120-003000	モンキレンチ 3 0 0	16 ●	16 ●	16 ●	16 ●
17 28150-080000	6カクボウスパナ 8	17 ●	17 ●	17	17
18 28160-120140	メガネレンチ 1 2 X 1 4	18 ●	18 ●	18	18 ●
19 28160-220240	メガネレンチ 2 2 X 2 4	19 ●	19	19 ●	19 ●
20 28230-120250	ターニングハンドル 1 2 X 2 5 0	20	20 ●	20	20
21 933110-09701	グリースホース	21 ●	21 ●	21 ●	21 ●
22 933110-09802	インジェクタ (グリース 8 0 0	22 ●	22 ●	22 ●	22 ●
23 933110-90000	ツールバツグ	23 ●	23 ●	23 ●	23 ●

配管セット詳細資料

短縮 No.	セット部品コード セット部品名称	セット 数量	対象型式	単品外観	備考																		
1 VAE-1	172A64-SR360 VAE-1 1036 1/2	10入	VIO10/17/20		<table border="1"> <thead> <tr> <th>呼び径</th> <th>ねじT1</th> <th>ねじT2</th> <th>Amm</th> <th>Bmm</th> <th>Cmm</th> <th>Dmm</th> <th>dφmm</th> <th>Emm</th> </tr> </thead> <tbody> <tr> <td>12</td> <td>G 1/2</td> <td>R 1/2</td> <td>26</td> <td>18</td> <td>27</td> <td>18</td> <td>100</td> <td>24</td> </tr> </tbody> </table>	呼び径	ねじT1	ねじT2	Amm	Bmm	Cmm	Dmm	dφmm	Emm	12	G 1/2	R 1/2	26	18	27	18	100	24
呼び径	ねじT1	ねじT2	Amm	Bmm	Cmm	Dmm	dφmm	Emm															
12	G 1/2	R 1/2	26	18	27	18	100	24															
2 VAE-2	172B03-SW060 VAE-2 1036-1/2座付き	10入	VIO25/30/35																				
3 VAE-3	172137-MS412 VAE-3 プラグPF1/2	10入	共用																				

作業機タンク真空機器

ヤンマー建機株式会社推奨

真空機器とは？

油圧機器(ポンプ、走行モーター、コントロールバルブ等)を外す際に発生する油もれを防止します。

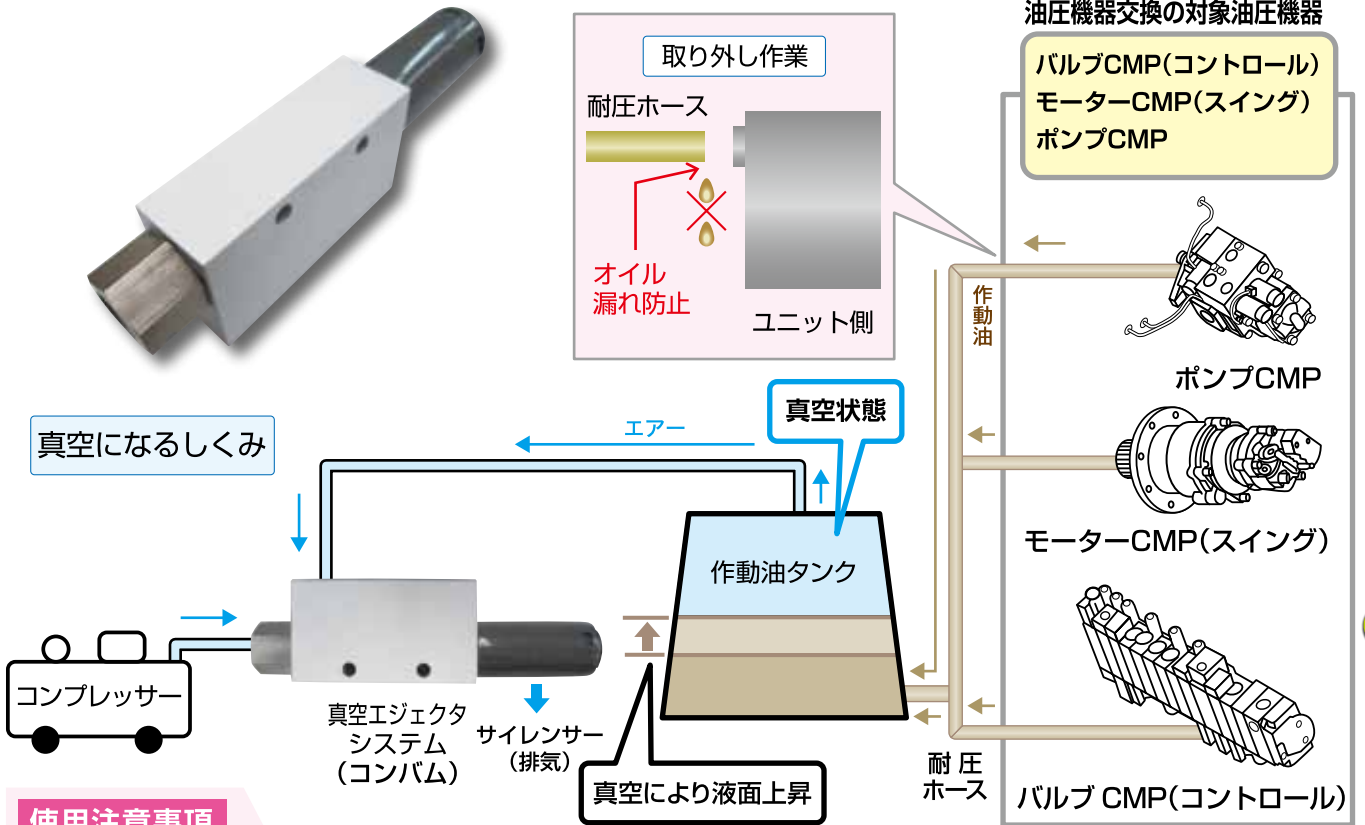

使用注意事項

真空エジェクタシステム(コンバム)を使用した作業風景

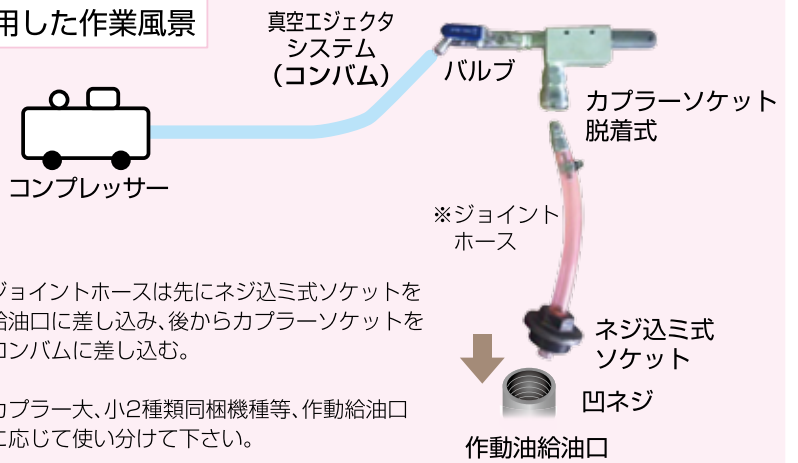

※ジョイントホースは先にネジ込三式ソケットを給油口に差し込み、後からカプラーソケットをコンバムに差し込む。

※カプラー大、小2種類同梱機種等、作動給油口に応じて使い分けて下さい。

対象型式 すべての型式に対応しています。

注文 No	外観図	外観図
No1		No2

油圧機器交換の対象油圧機器

純正部品
ecoYとは
ecoY
定回り
油圧機器
再生品
建機工具シリーズ
建機工具
シリーズ
作業油タンク
真空機器
油圧
シリンダーヘッド
取り外し工具
等脚表
シリンダー
取り外し工具
等脚表
バックホウ
クレーンフック
点検器具

油圧シリンダーヘッド取外し工具

取外し工具とは？

シリンダーヘッドやシール交換を容易にするツールです。



取外し取扱いに関して

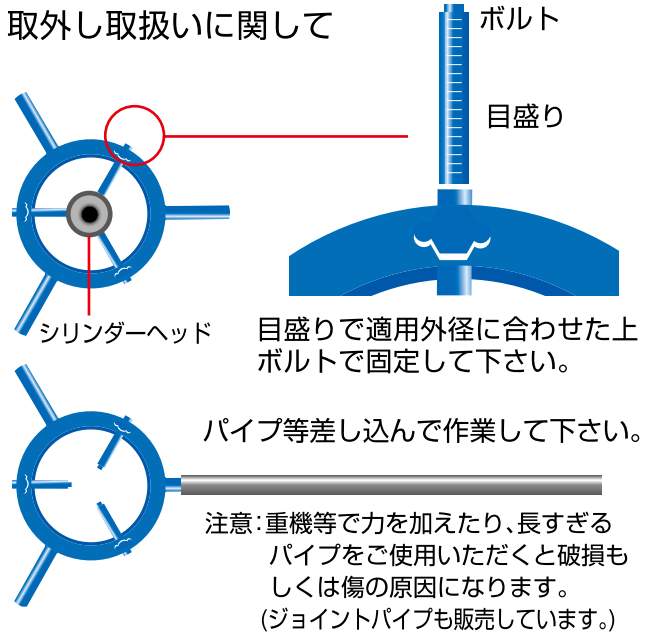

シリンダーヘッド取り外し工具を使用した作業風景



工具の使用方法

★ 適用シリンダーサイズ：小φ 55～125mm
大φ 120～170mm

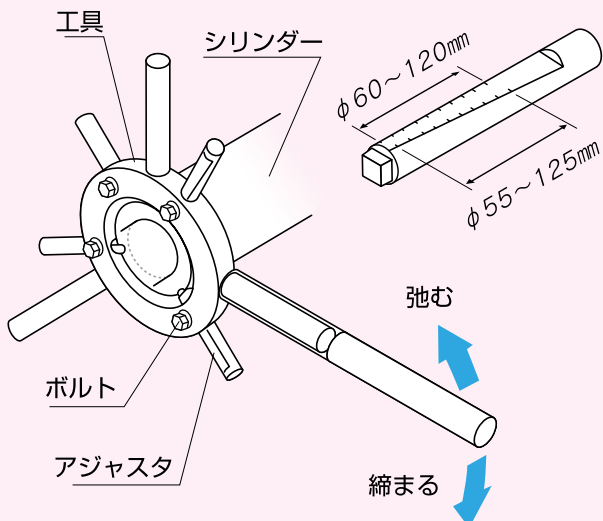

1. 工具のアジャスタ2本を目盛りにてシリンダーヘッド径に
 合わせ、ボルトで固定する。
 (アジャスタの目盛は、本体の内径側に合わせる)
2. シリンダーヘッドに治具を取付け、もう一本のアジャスタ
 で治具を確実に取付ける。
3. 工具のハンドルへパイプ(1.0～1.5m)を取付け、体重
 を掛けながらヘッドを弛める。
 ケース1. そのまま軽く回る場合
 ・ゆっくりヘッドを弛める
 ケース2. 弛める途中で硬くなる場合
 ・ネジ部に潤滑油を塗布し、治具を締める
 方向と弛める方向を交互に繰り返しながら、
 ゆっくりヘッドを弛める。

【注意】 工具のハンドル部をハンマー等で叩かないこと。

純正部品
ecoYとは
足回り
油圧機器
再生品
建機工具シリーズ
建機工具シリーズ
作業タンク
真空機器
油圧
シリンダーヘッド
取り外し工具
取外し
シリンダー
取り外し工具
取外し
バックホー
クレーンフック
点検器具



シリンダーヘッド取外し工具早見表

ヤンマー建機株式会社推奨

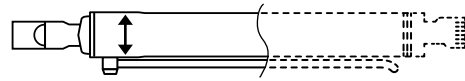
シリンダーチューブ直径

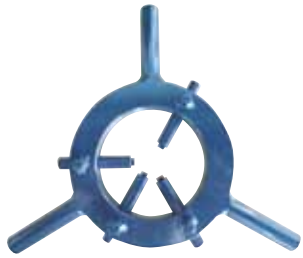
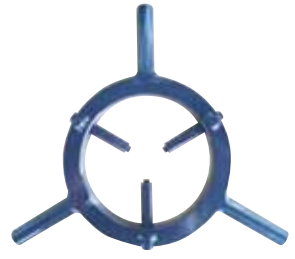

(単位mm)

注文No	外観寸法	機種	ブームシリンダー	アームシリンダー	バケットシリンダー	スイングシリンダー	ブレードシリンダー	オフセットシリンダー
N11	シリンダーヘッド取り外し工具 小 (適用サイズφ55~φ125) 	<input type="checkbox"/> Vio17	φ73	φ68	φ68	φ80	φ73	
		<input type="checkbox"/> Vio30-5B	φ100	φ95	φ85	φ105	φ95	
		<input type="checkbox"/> Vio40-5B	φ116	φ100	φ90	φ105	φ105	
		<input type="checkbox"/> Vio80-1			φ114			
		<input type="checkbox"/> SV100-1						
		<input type="checkbox"/> B2-5	φ95	φ85	φ68		φ85	φ73
		<input type="checkbox"/> B3-5		φ100	φ80		φ95	φ90
		<input type="checkbox"/> B4-6		φ105	φ85		φ95	φ90
		<input type="checkbox"/> B6-5		φ110	φ85		φ106	φ105
				φ108 又は φ110				
N12	シリンダーヘッド取り外し工具 大 (適用サイズφ120~φ170) 	<input type="checkbox"/> Vio80-1	φ136	φ120		φ140	φ154	
		<input type="checkbox"/> Vio100-1	φ148	φ137	φ120	φ140	φ148	
		<input type="checkbox"/> B3-5	φ135					
		<input type="checkbox"/> B4-6	φ135					
		<input type="checkbox"/> B6-5	φ165					
		<input type="checkbox"/> B7-5	φ162	φ142			φ151	
N13	ジョイントパイプ 	<input type="checkbox"/> N11						
		<input type="checkbox"/> N12						

※上記にない型式は適用外径に応じて選択してください。

純正部品

ecoYとは

ecoY
定価

油圧機器
再生品

建機
工具
シリーズ

建機工具
シリーズ

作業油タンク
真空機器

油圧
シリンダーヘッド
取り外し工具

シリンダー
取り外し工具
早見表

バックホー
クレーンフック
点検器具